



Q SZÉRIA

230-305 LE



VALTRA

YOUR WORKING MACHINE

KEMÉNYEN DOLGOZUNK, HOGY KÖNNYEBBÉ TEGYÜK A NEHÉZ MUNKÁT

A Valtra több mint 70 éve dolgozik együtt a gazdákkal, hogy megbízható traktorokat és csúcstechnológiát fejlesszen ki. A Valtránál az a küldetésünk, hogy megértsük és előre jelezzük az igényeidet, és a lehető legjobb traktor vezetési élményt biztosítsuk.

A modern farmgazdálkodás és gépi szolgáltatás sokoldalúságot, erőt és pontosságot követel. Amellett, hogy erőre van szükséged ahhoz, hogy bármilyen munkaeszközzel zökkenőmentesen és hatékonyan dolgozhass, olyan gépre van szükséged ami tudja, hogyan adja le ezt a teljesítményt. Kiemelten fontos a megbízhatóság, a tartósság és az alacsony fenntartási költség, - ezek teszik sikeressé vállalkozásodat.

AZ ÚJ Q SZÉRIA

A Q szériával öröm dolgozni, ez a vezető álma. Az erő, a praktikum, a precizitás és a teljesítmény tökéletes kombinációját kínálja a fokozott hatékonyság és jövedelmezőség érdekében. A Q széria egy minőségi (Quality) traktor nagy Q-val. A Valtra keretein belül minősített márkakereskedők olyan szakemberek, akik megfelelnek az TE igényeidnek. Ők képviselik a legmagasabb szintű tudást, szolgáltatást és értékesítés utáni utánkövetést annak érdekében, hogy Te maximálisan kihasználhasd a Q széria kedvező fenntartási költségeit és a precíziós gazdálkodás előnyeit.

Ha vállalkozásodnak olyan gépre van szüksége, amely elegendő erővel rendelkezik minden feladat elvégzéséhez és bármilyen munkaeszköz használatához, a Q széria 7,4 literes 6 hengeres motorja és CVT sebességváltója a tökéletes választás. Akkor biztosítja a szükséges teljesítményt, amikor szükséged van rá. Az állandóan rendelkezésre álló magas nyomaték és a nagy teljesítmény azt jelenti, hogy mindig rendelkezésére áll a teljesítmény a munka elvégzéséhez.

A mindössze 337 cm magas (Valtra Guide-dal) és 300,5 cm-es tengelytávjával a Q széria egy tökéletes arányú Szörnyeteg, amely stabil a terepen és simán halad az úton.

A Q szériában mindent úgy terveztünk hogy intelligensen maximalizálja a láthatóságot és az egész napos kényelmet. Ezt szolgálja a robusztus öntisztuló alumínium léposódkön keresztül könnyen megközelíthető fülke, a 270 fokos ablaktörlő, az oldalsó ablaktörlő, a dinamikusan lejtős motorháztető, valamint az ügyesen elhelyezett légbeömlő és kipufogó.

A Valtra híresen könnyen használható precíziós technológiája az alapfelszereltség része, zökkenőmentesen integrált a vezetőfülkébe, ergonomikusan van elhelyezve a maximális kényelem és a könnyű használat érdekében. A SmartTouch felhasználói profilkok gyors és egyszerű váltást tesznek lehetővé az illesztőprogramok és a feladatok között. A fejlett telemetria lehetővé teszi az egyszerű és zökkenőmentes flottakezelést és az FMIS integrációt. A minősített kereskedőkkel megosztott adatok lehetővé teszik a távoli diagnosztikát a karbantartási igények előrejelzéséhez, így 101%-os üzemidőt biztosítanak. A Quality Q szériával többet és pontosabban dolgozhat.



TARTALOM

- 2 Keményen dolgozunk, hogy megkönnyítsük a nehéz munkát
- 2 A teljesen új Q széria
- 4 Profiént gondolkodik. Úgy dolgozik, mint egy vadállat
- 6 **ÚGY MŰKÖDIK, MINT EGY VADÁLLAT: Smart Power**
- 8 A Megbízható sebességváltó
- 10 Kiváló rugózás
- 12 Szupererős hidraulika
- 14 Éjszakai munkavégzéshez : munkalámpák.
- 16 Egy jól kiegyensúlyozott vadállat
- 18 Teljes kényelem
- 20 **PROFIÉNT GONDOLKODIK: Intelligens technológia**
- 22 Technológia egy karnyújtásnyira
- 24 Cépkezelés
- 26 Teljes mértékben kihasznált üzemidő
- 28 Korlátlan lehetőségek- UNLIMITED
- 30 Q széria műszaki adatai

PROFI GONDOLKODÁS

INTEGRATED
SMART FARMING



Az intelligens technológia teljes mértékben beépült a Q szériába. A gyári szerelésű precíziós gazdálkodási megoldások, mint például a Valtra Guide, a Multiboom szakaszvezérlés, a változó dózisu kijuttatás, a Valtra U-Pilot táblavégi fordulóautomatika, a SmartTurn és az ISOBUS funkciók egyszerűen vezérelhetők a díjnyertes SmartTouch kartámaszról. A SmartTouch könnyebben használható, mint az okostelefon.

A Valtra Connecttel ellátott fejlett telemetria és az olyan technológiák, mint az Agrirouter és a TaskDoc Pro zökkenőmentessé és hatékonyá teszik a flottakezelést, a feladatok kezelését és az FMIS-sel való munkát. A Q széria egyszerűen használható, intelligens gép, amelyet professzionális szakemberek számára készítettek.

DOLGOZIK MINT EGY FENEVAD

A Q széria 7,4 literes AGCO Power motorja megfelelő lökettérfogattal rendelkezik ehhez a teljesítményű traktorhoz. Ezt a teljesítményt a sima és hatékony, fokozatmentes CVT sebességváltó mindig ideálisan adja át a kerekre. A maximális teljesítmény alacsony fordulatszámon egyenletes és hatékony vontatást jelent, miközben

megőrzi a kedvező üzemanyag-fogyasztást. A 200 literes hidraulika szivattyú és a 75 literes kivehető hidraulikaolaj mennyiség biztosítja, hogy a Q széria bármilyen munkagépet ellásson. A hidraulikus ECO opció lehetővé teszi a maximális áramlás elérését 1650 ford./percnél, így a Q széria igen hatékony gép.

7.4 L AGCO
Power



PROFIKÉNT GONDOLKODIK, DOLGOZIK MINT EGY FENEVAD

A nem megfelelően felhasznált teljesítmény elveszik. Átgondoltságra és intelligenciára van szüksége ahhoz, hogy ezt az erőt hatékonyan és eredményesen használjuk fel. A Q széria egy nagy teljesítményű traktor, amely minden precíziós gazdálkodási feladat elvégzésére alkalmas technológiával rendelkezik. Nézz rá úgy, mint egy kiváló minőségű, precíziós eszköz, amit a termelékenység és a jövedelmezőség növelésére terveztünk.

1. A LEGJOBB BESTIA

A LEGJOBB PRECÍZIÓS GAZDÁLKODÁSI CSOMAGGAL SZERELT NAGY TELJESÍTMÉNYŰ TRAKTOR A PIACON.

Minőség (Quality) nagy Q betűvel! A Q széria a legsimább vezetést biztosítja a legjobb üzemanyag-fogyasztás mellett. A piacvezető, 7,4 literes AGCO Power motorjával és a piacon a legmegbízhatóbb CVT sebességváltóval. A SmartTouch garantálja a legkönnyebb vezetést azáltal, hogy intelligensen optimalizálja a Q erejét oda ahol arra szükség van.

OLDAL 8-9 ÉS 20-22

2. PROFI TELJESÍTMÉNY A PROFIT ZÁLOGA

A PROFIK SZÁMÁRA GYÁRTOTT VADÁLLATI ERŐVEL, INTELLIGENCIÁVAL ÉS SOKOLDALÚSÁGGAL A TERMELÉKENYSÉG MAXIMALIZÁLÁSA ÉRDEKÉBEN.

Tudod, hogyan lehet pénzt megtakarítani? A Q tudja! A profit maximalizálásáról van szó. A kedvező üzemeltetési költségek, a sokoldalúság és a hatékony gazdálkodást segítő precíziós gazdálkodási technológia teszi a Q szériát profivá.

OLDAL 6 ÉS 10

3. 101%-OS ÜZEMIDŐ ÉS TELJES IRÁNYÍTÁS

KIVÁLÓ MINŐSÉGŰ GÉPE NEGÉRDEMLI A MAGAS SZÍNVONALÚ SZOLGÁLTATÁST.

Csak a Q minősítéssel rendelkező kereskedők alkalmasak arra, hogy kiszolgálják az Ön üzleti igényeit, és nap, mint nap dolgozzanak ezért. Ők a legjobbak a legjobbak között. Rugalmas finanszírozási lehetőségeket kínálnak a teljes költség ellenőrzéshez, szakértői tudást és 100%-os rendelkezésre állást garantálnak a 101%-os üzemidő garantálása érdekében.

OLDAL 26



4. MAXIMÁLIS KÉNYELEM

ÉLVEZETES VEZETNI, KÖNNYEN KEZELHETŐ ÉS ÖRÖM VELE DOLGOZNI.

A fülkében töltött hosszú napokon semmi sem olyan kényelmes, mint a Q! A teljesen állítható kormányoszloppal, a kézre eső kezelőszervekkel, az átgondolt technológiával a légrugós AutoComfort fülkében a Q szériát álom vezetni, -és tényleg öröm vele dolgozni!

OLDAL 10 ÉS 18

5. GAZDÁLKODÁS MA ÉS HOLNAP

FENNTARTHATÓSÁGRA ÉPÍTVE

A Q széria egy intelligens mezőgazdasági traktor, amelyet úgy terveztek, hogy maximalizálja a hozamot és minimalizálja a ráfordítást. A legfenntarthatóbb traktormárka Finnországban készül!

OLDAL 20-26

6. ÉJSZAKAI ÉS NAPPALI LÁTHATÓSÁG 365 NAPON KERSZTÜL

DOLGOZZ BÁRMILYEN IDŐJÁRÁSI KÖRÜLMÉNYEK KÖZÖTT . 24/7.

A 6,5 négyzetméteres üvegfelületnek, a piacvezető 270 fokos ablaktörlőnek és a kiválóan működő lámpáknak köszönhetően láthatod, mit csinálsz – minden körülmény között

OLDAL 14

7. DOLGOZZ TELJES KAPACITÁSSAL

NAGY MUNKÁKHOZ KÉSZÜLT. MÉG PRECÍZEbben.

A nagy, 75 liter kivethető olaj mennyiség és a 200 literes szivattyú nagy munkagépek ellátására és kiszolgálására szolgál.

OLDAL 12



8. NAGY SZÖRNYETEG -CSINOS JÁRÁSSAL.

KOMPAKT TRAKTOR, AMELY SZÜKSÉG ESETÉN NAGY TÖMEGŰ IS LEHET

A súlyozás nélküli 9200 kg-os saját tömegű Q széria fűrge és agilis, nagy motorteljesítményű, amely akár 16 tonnás össz tömeget is tud garantálni! OLDAL 16

9. DOLGOZZ ÚGY, AHOGY SZERETNEL.

TAKARÍTS MEG IDŐT ÉS KÍMÉLD A HÁTADAT A TWINTRAC HÁTRAMENETI KORMÁNYZÁS SEGÍTSÉGÉVEL.

A Valtra gyári szerelésű TwinTrac-jának segítségével könnyedén 180 fokkal megfordíthatod a Q széria vezetési irányát. Teljes mértékben kihasználhatod a hátsó munkaeszközök és a piacvezető láthatóság előnyeit a megfelelő munkavégzés érdekében.

OLDAL 18

10. KORLÁTLAN LEHETŐSÉGEK

PRESTÍZS, TERMELÉKENYSÉG ÉS JÖVEDELMEZŐSÉG.

Az igazi sokoldalúság a korlátlan, a Te igényeidre szabott egyedi személyre szabásból fakad, növelve a profitot, a termelékenységet és a presztízst.

OLDAL 28

ÚGY MŰKÖDIK, MINT EGY VADÁLLAT: SMART POWER

A nagy motor csak a jéghegy csúcsa. Intelligensen alkalmazzuk, és oda tesszük a Q Széria vadállati teljesítményét, ahol szükség van rá. Intelligensen alkalmazzuk, és oda tesszük a Q Széria vadállati teljesítményét, ahol szükség van rá. Az EcoPower koncepciót erős vontatásra találtuk ki, biztosítva, hogy a jól bevált AGCO motor nagy nyomatékát és teljesítményét alacsony fordulatszámon is ki tudjuk használni. Ezek állandóan magas értéken vannak az 1500-1800 közötti fordulatszám tartományban. A maximális teljesítmény 1850 ford./percnél érhető el.

MEGBÍZHATÓ MOTOR

A Q széria kiforrott 6 hengeres, 7,4 literes AGCO Power motorja népszerű és bizonyított a Valtra T szériás traktoraiban. Az intelligens innovációk, mint például a nem változó geometriájú turbó, javítják a hatékonyságot, míg a hidraulikus szelephézag állítás egyszerű és költséghatékony szervizelést tesz lehetővé. A kifinomult, mégis robusztus kipufogógáz-

utókezelés nemcsak tisztábbá teszi a motort, hanem csökkenti a motor terhelését is, így simább futást és alacsonyabb szervizköltségeket tesz lehetővé. A kipufogógáz-visszavezetés nélküli Q tiszta és hatékony marad. A levegőbeszívás magasabban van elhelyezve a tisztább, frissebb levegő érdekében.

MAXIMÁLIS TELJESÍTMÉNY. ALACSONY FORDULATSZÁM MELLETT IS

Takarítson meg üzemanyagot és csökkentse a károsanyag-kibocsátást anélkül, hogy az energiafogyasztás rovására menne. A Valtra alacsony fordulatszámú, maximális teljesítményű koncepcióját, az EcoPower elvet a teljes Q szériában alkalmazzuk. A Q305-ben a teljesítmény emelés mindig rendelkezésre

áll. Más modellek egyszerű boost funkcióval rendelkeznek, hogy extra teljesítményt biztosítsanak, amikor a legnagyobb szükség van rá. 18 km/h felett a Transport Boost teljes mértékben elérhető. A Sigma Power TLT használat esetén állandóan működik, a Q305-ben ez a funkció álló helyzetben is elérhető.



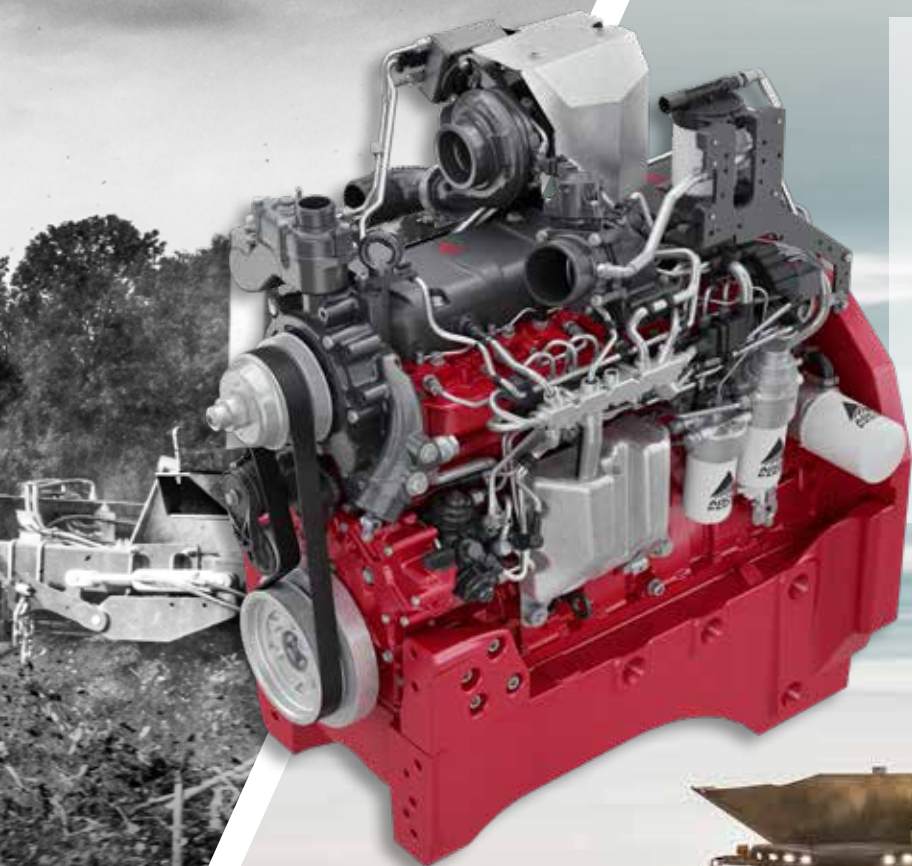

MAXIMÁLIS NYOMATÉK A TELJES FORDULATSZÁM TARTOMÁNYBAN

Alacsonyabb terhelés mellett is többet dolgozhatsz, mivel az összes Q széria alacsony, 1950 ford./perc névleges fordulatszámmal rendelkezik. A maximális teljesítmény 1850 ford./percnél érhető el, a teljesítmény pedig megbízhatóan magas marad az 1500-1800 ford./perc tartományban. A Permatorque funkciónak köszönhetően alacsony, 1000-1500 ford./perc fordulatszámon a Q széria kiváló 1280 Nm nyomatékot tart fent!

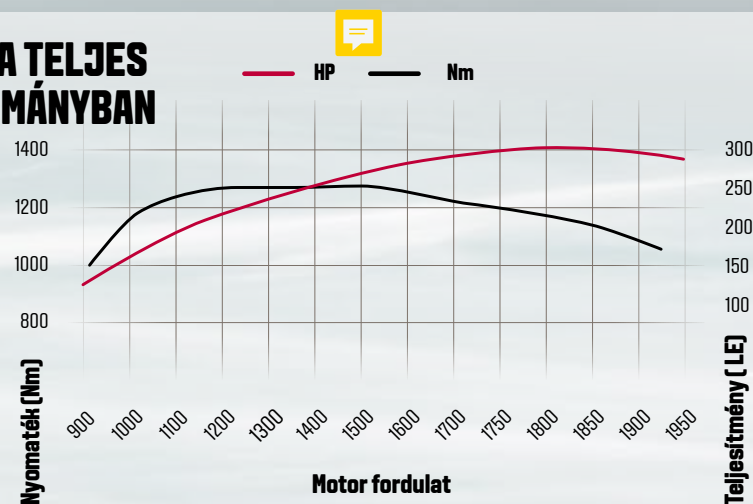

MEGBÍZHATÓ SEBESSÉGVÁLTÓ

A Q széria CVT sebességváltóját a németországi AGCO tervezte és fejlesztette házon belül, biztosítva a tökéletes illeszkedést a Valtrával.

A LEGJOBB HAJTÁSLÁNC AMIT CSAK EL TUDUNK KÉPZELNI

A kipróbált és megbízható 6 hengeres motor és a bevált, megbízható CVT sebességváltó párosítása egy verhetetlen hajtásláncot eredményez. Úgy és akkor adja át a szükséges teljesítményt, amikor szükség van rá.

INTELLIGENS SEBESSÉGVÁLTÓ

A Q széria a lehető legsimább vezetést nyújtja az intelligens CVT sebességváltónak köszönhetően, amely egyenletes, fokozatmentes erőleadást kínál még alacsony fordulatszámon is, így üzemanyagot takarít meg. A nyomatékot akkor adja át, amikor szükség van rá.

Az erőátvitel egyszerű és könnyen kezelhető a SmartTouch felhasználói felületen keresztül. A sebességváltó két üzemmódban üzemeltethető - kézi és automatikus. Az automatikus üzemmód páratlanul egyszerű használatot biztosít. A legalacsonyabb üzemanyag-fogyasztás fenntartása érdekében automata üzemmódban a Q széria elektronikus

sebességváltó-vezérlője automatikusan kiválasztja a lehető legalacsonyabb motorfordulatszámot. Te beállítod hogy szeretnél dolgozni és hagyd hogy a Q profiként gondolkodjon helyetted. Attól függ melyik felel meg legjobban a feladatnak a vezető egyszerűen beállítja a menetsebességet a pedál, a hajtókar vagy a sebességtartó automatika segítségével. A motor- sebességváltó vezérlés szabályozással a kezelő megváltoztathatja a traktor viselkedését a még gazdaságosabb vagy intenzívebb működés érdekében, így üzemanyagot, de akár időt is megtakaríthat.





HATÉKONYSÁG A FÖLDEKEN, ÜZEMANYAG GAZDASÁGOSSÁG

A Q Szériával nagyon gyorsan elkezdheted a munkát. Ha nagyobb teljesítményre van szükség, automata üzemmódban a motor automatikusan megnöveli a fordulatszámot, hogy megfeleljen a terhelésnek. Amikor a teljesítményigény csökken, a motor fordulatszáma automatikusan csökken,

így üzemanyagot takarít meg. A CVT sebességváltónak két munkaterülete van, A és B. Mindkettő 0 km/h-ról indul. Az A talajmunkához és nehéz vontatási feladatokhoz készült, míg a B közúti közlekedéshez ideális. A hátrameneti sebesség akár 38 km/h is lehet.

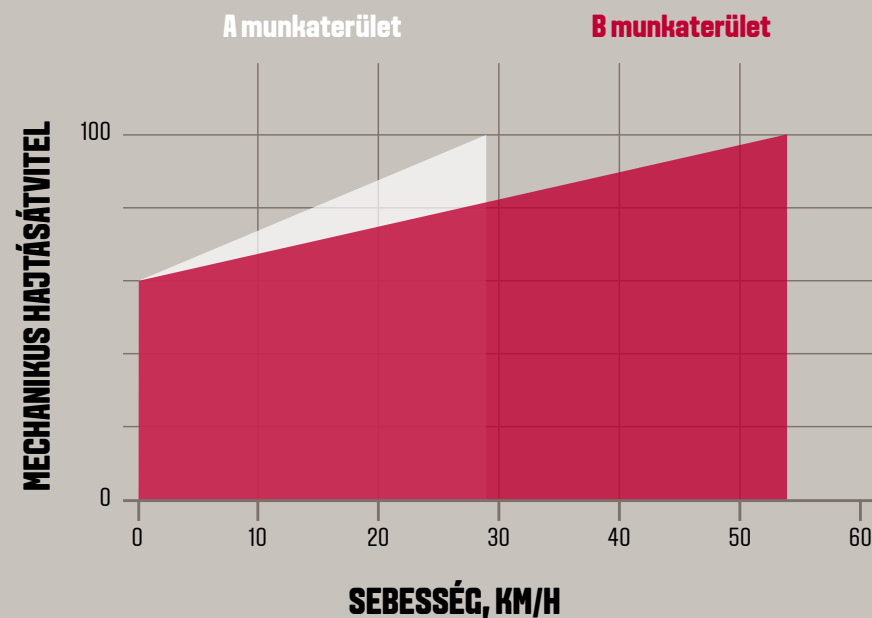

SIMA VEZETÉS EGÉSZ NAP

Csak dőlj hátra, lazíts, és hagyd, hogy a Q széria végezze el a kemény munkát! A CVT sebességváltó biztosítja a megfelelő motorfordulatszámot bármilyen munkához. A legtöbb

esetben ez valamivel 1500 ford./perc alatt van. Ez segít alacsonyan tartani az üzemanyag-fogyasztást, miközben fenntartja az erőtartalékot a csúcsterhelések könnyű leküzdésére.

SZUPER RUGÓZÁS

A Valtránál felelősségünknek tekintjük kényelmedet. A földeken és az utakon eltöltött hosszú napoknak nem kell fárasztónak lenniük. A munkakörnyezetének pihentetőnek, biztonságosnak és kényelmesnek kell lennie. A vadonatúj Q szériát a vezető köré terveztük. A légrugós fülke és luxus ülés maximális kényelmet és ergonómiát biztosít egész nap.



EGÉSZ NAPOS KÉNYELEM

A Q szériához opcionális AutoComfort fülke ferugózást is kérhetünk, amely automatikusan alkalmazkodik a különböző vezetési körülményekhez és helyzetekhez. Az AutoComfort a Valtra CANbus rendszerén keresztül folyamatosan kommunikál a

lengéscsillapítók, a helyzetérzékelők és a vezérlőegység között. Az irányváltó, a fékek, a helyzetérzékelők adatai alapján szabályozza a légrugók keménységét. A fülke légrugók a terheléstől függetlenül állandó magasságon tartják a fülkét.



AIRES MELSŐ HÍD RUGÓZÁS

A Valtra több mint 25 éves tapasztalattal rendelkezik a légrugós mellső hidak terén. Az Aires légrugós mellső tengely a +/- 50 mm-es rugóúttal sima futást biztosít, elnyeli az egyenetlen utak és szántóföldek rázkódását, nagy tapadást képes kezelni +/- 9 fokos mellső híd állásnál is.

ROBOSZTUS

A mellső híd rugózás problémamentes működése garantált, karbantartás igénye minimális. A felfüggesztés mechanikája olyan robusztus és egyszerű, amennyire csak lehet: két légrugó, automatikus szintszabályozás és robusztus lengéscsillapítók. A hosszú lengőkar a középső alváz támasztékával stabilizálja a mozgásokat.



VEZETÉS LEVEGŐBEN

Az Aires felfüggesztés igazi „légpárnás” érzést ad. A rendszer jól működik mind a könnyű, mind a nehéz tömegnél is, sőt állandóan változó terhelésekkel is, mint például homlokrakodó használata. Más nagy teljesítményű traktoroktól eltérően a Valtra Q széria jól felszerelt a nehéz homlokrakodós használathoz is.

SIMA ÚT, BÁRMILYEN IDŐJÁRÁSBAN

Az olajjal ellentétben a levegő nem szenved a viszkozitás változásától a hőmérséklet ingadozása miatt. Ez azt jelenti, hogy az Aires mellső híd rugózással biztos lehet, hogy az út egyenletesen sima lesz a forró nyárban vagy a leghidegebb téli napokon is.

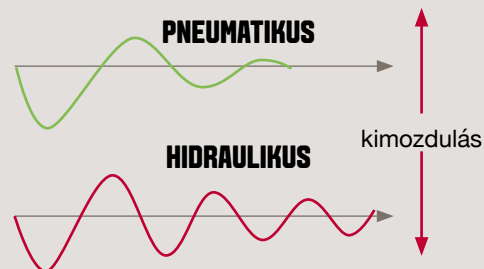

SZUPERERŐS HIDRAULIKA

A Q széria nagy teherbírású, terhelésérzékelős hidraulikával rendelkezik, amely nagy munkagépekkel való munkavégzéshez készült. A különálló hidraulikaolaj-tartály 75 literes, ez az olajmennyiség teljes mértékben hivehető a munkagépek számára. A könnyen használható kioldó karoknak köszönhetően a munkaeszköz-tömlők könnyen csatlakoztathatóak.



MUNKA TELJES KAPACITÁSSAL

A Q széria egy vadállat, amely elől 4800 kg-ot, a hátsó emelőműnél 10 000 kg-ot tud felemelni. 200 l/perc az alap kivételű hidraulika szivattyú szállítása névleges fordulatszámon, az ECO opcióval pedig már 1650 ford./percnél ez az áramlás

elérhető. Valódi profi lévén minden hidraulikus vezérlés elektronikusan kezelhető a SmartTouch kartámaszról, a funkcióik és beállításaik pedig integrálhatók az átfogó, de könnyen használható U-pilot táblavégi fordulóautomatikába.



KÖNNYŰ CSATLAKOZÁS ÉS INDULÁS

A Q széria a vonórészek átfogó választékát kínálja a különböző felhasználói igényekhez és alkalmazásokhoz.



TLT

A nagy teherbírású kétfokozatú TLT egyszerűen vezérelhető a SmartTouch kartámaszról vagy kívülről a sárvédőn található egyszerű kezelőszerkekkel. A TLT csomák könnyen cserélhető.



PROFI EMELŐMŰ

A Q széria nagyméretű munkagépek üzemeltetéséhez készült. A HD 3 pontos felfüggesztés jól megtervezett, erős geometriával és 100 mm-es emelőhengerekkel szerelt. A két függesztő orsó két pozícióban állítható. Az előlő helyzetben 100 kN maximális emelőerővel rendelkezik, míg a hátsó helyzetben 108 kN-ra növekedik az emelőerő.

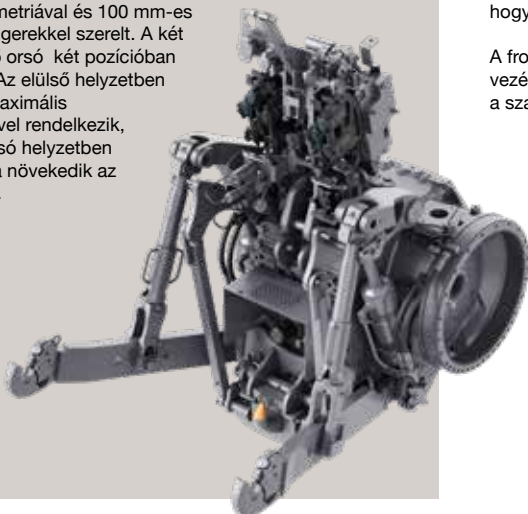

DCUP SZELEPEK

A Q széria hátuljára akár 5 pár teljesen állítható kihelyezett szelep csatlakozó kérhető. A sztandard szelepek 120 l/perc, az opcionális DCUP szelepek pedig 140 l/perc áramlási átfolyással valamint karos oldással rendelkeznek. Az egyszerű szelepcsatlakozók gyors és könnyű csatlakoztatást tesznek lehetővé, anélkül, hogy az olaj kicsurogna.

A front emelőmű, az első gyorscsatlakozók és még akár a homlokrakodók is vezérelhetők a teljesen finoman szabályozható 4 elektronikus szeleppel. Ezenkívül a szabad visszatérés funkció is elérhető a front emelőmű mellett.



TELJES NAPPALI FÉNY EGÉSZ ÉJSZAKA, A TÖKÉLETES MUNKALÁMPÁKKAL

Változtasd az éjszakát nappallá a Q széria intelligens munkalámpa csomagjával. A teljes LED-es munkalámpa-csomag mellett kiváló minőségű LED-es menetlámpák is kaphatók. A stílusos LED-es nappali menetfény alapfelszereltség.

Az intelligens világításautomatizálás és -vezérlés a SmartTouch segítségével azt jelenti, hogy láthatod, mit csinálsz, és az éppen aktuális feladatra koncentrálhatsz.

TÖKÉLETES LÁTHATÓSÁG NAPPAL ÉS ÉJSZAKA - MIND A 365 NAP

Hosszú órákon át estig dolgozva többet kell látnod, mint azt, ami előtted van. Látnod kell mindent magad körül. A LED nappali menet lámpák megfelelnek a közúti szabványoknak, automatikusan be- és kikapcsolnak a kiválasztott lámpáktól függően. Az országúti lámpák kiváló megvilágítást biztosítanak, átválthatóak az alsó vagy felső lámpára.

A munkalámpák átgondoltan vannak a traktor köré szerelve, hogy 360 fokos megvilágítást biztosítsanak. Az energiahatékony, integrált első LED-es munkalámpák a Valtra "hoki-bot" formájában együttesen 8000 lumen fényerőt biztosítanak ott, ahol a legnagyobb szükség van rá. A többi nyolc munkalámpa erős megvilágítást biztosít a traktor körül. A SkyView fülke opció két további, hátsó munkalámpával érkezik. Egy másik szép

részlet a levehető akkus zseblámpa, amely közvetlenül a fülkében található. A világítás persze ezzel nem ér véget. Az Unlimited további munka- és biztonsági lámpáival a lehetőségek végtelenek.

A kicsi, de okos részletek mindent megváltoztatnak! Ilyen például a LED lépcsőlámpák, amelyek megvilágítják a vezetőfülke biztonságos és könnyű hozzáférését.





LÁTHATÓSÁG. CSAK BIZTONSÁGOSAN.

A vadonatúj Q széria két hátsó visszajelzővel rendelkezik a fokozott biztonság érdekében, miközben megőrzi a stílusos megjelenést.



360 FOKOS LÁTHATÓSÁG NAPPAL ÉS ÉJJEEL

Az integrált első, oldalsó, hátsó és vezetőfülke munkalámpák gondosan vannak elhelyezve, hogy teljes 360 fokos láthatóságot biztosítsanak egész éjszaka.



BIZTONSÁGOS ÉS KÖNNYŰ CSATLAKOZÁS

A traktor hátulján egy speciális munkaterület lámpa gondosan elhelyezve világos, tiszta fényt biztosít, így a napszaktól függetlenül könnyedén tudod felakasztani a munkagépet.



LÁSD, MIT CSINÁLSZ

Az apró, de okos részletek mindent megváltoztatnak! Ilyenek például a LED lépcsőre szerelt lámpa, amelyek segít be- ill. kiszálláskor



INTELLIGENS VILÁGÍTÁS

A munkalámpa konfigurációja gyorsan és egyszerűen kezelhető a SmartTouch terminálról. A Q széria azonban számos automatizált opciót is kínál, amelyek megkönnyítik az életedet. Az automatikus sárga forgólámpa automatikusan bekapcsol, amikor a traktor 25 km/h-nál nagyobb sebességgel halad. Hasonlóképpen, a kanyarfények is automatikusan bekapcsolnak, amikor a traktor fordul, és a hátsó munkalámpák automatikusan bekapcsolnak hátramenetben. A Q széria „hazakövető” funkciója 30 másodpercig bekapcsolva tartja az első középső munkalámpákat, miután elhagyta a fülkét.



A JÓ TÖMEGELOSZTÁSÚ FENEVAD

Minimalizálja a talaj tömörödését és maximalizálja a hozamot. 9200 kg-os üzemi tömegével és 16 tonnás maximális össztömegével a Q széria egy agilis vadállat, akár hatalmas öntömeeggel. Az alacsony magasság, a hosszú tengelytáv és a könnyű váz kiválóan alacsony súlypontot biztosít a Q szériának. Az igény szerinti pótsúlyozási lehetőségekkel a FENEVAD a szükséges szintig felsúlyozható – csak konfiguráld a Q szériát a munkaeszközhöz és a feladathoz. Ennek megfelelően állíthatod be az öntömeget, elkerülve a felesleges talajtömörítést.

MINIMÁLIS TALAJTÖMÖRÍTŐ HATÁS. MAXIMÁLIS HOZAM

A talaj a kezdetektől fogva a legértékesebb erőforrás. A talaj jobb egészségi állapota jobb hozamot jelent. Amikor a talaj tömörödik, kevésbé lesz porózus. Ez negatívan befolyásolja a vízelvezetést, a levegő és a talaj közötti gázcserét, és végső soron a talaj mikrobiómáját. Az egészséges talajszerkezet és mikrobiom közvetlenül kihat a növények egészségi állapotára, magasabb terméshozamra, ezért a talajtömörödés elkerülését prioritásként kell kezelni.

A Q széria egy FENEVAD, amely kíméli a talajt. Amikor a nehéz traktorok morzsálékos talajon haladnak, elsüllyednek, és a gumibroncs elülső részén talajgerinc keletkezik, amely ellenállást kelt. Az alacsony gépsúly azt jelenti, hogy a Q széria kevésbé süllyed a talajba. Csökken az úgynevezett buldózer hatás, amikor a talaj felhalmozódik a kerék előtt. Még egy enyhe, 1 cm-es besüllyedés is akár 10%-kal befolyásolhatja az üzemanyag-fogyasztást.

A súlyelosztás tökéletesen kiegyensúlyozott a 41% első tengely / 59% hátsó tengely megosztásnak köszönhetően. A pótsúlyozási lehetőségek teszik elérhetővé az ideális tömegű traktort. Így a különböző feladatokhoz és munkaeszközök igényeihez hozzá tudjuk igazítani a traktor tömegét. Ez megakadályozza a talaj elcsúszását és elkenődését. Az opcionális automatizált gumibroncs-felfújó rendszer a körülményekhez igazítja az abroncsnyomást, így megnöveli a gumibroncsok talajjal érintkező felületét,

minimalizálva a tömörödést. Még az enyhe tömörítés is megbosszulhatja magát az idő múlásával. Az olyan intelligens technológiák, mint a Valtra Guide és a Section Control, a Q széria alapfelszereltsége. Ezek a technológiák lehetővé teszik, hogy évről évre ugyanazokat az útvonalakat használd, sodródás nélkül, kevesebb menet alatt többet érij el. Kevesebb vezetés a talajon kisebb tömörödést és nagyobb hozamot eredményez.



PÓTSÚLYOZÁS

A 600 kg-tól 2400 kg-ig megválasztható front ballaszt súly és a hasi súlyozás azt jelenti, hogy pontosan úgy konfigurálhatod a Q szériát, ahogyan szükséged van rá. A traktor nehéz amikor nagy munkaeszközökkel dolgozol, vagy könnyebb amikor könnyű munka van. A hátsó kerék súlyai könnyen felszerelhetők a jó tapadás eléréséhez.



PÓTSÚLYOZÁSI OPCIÓK



Hasi súly
180kg



BLOKK SÚLY
600kg



BLOKK SÚLY
600kg + 600kg



BLOKK SÚLY
2300kg



Hátsó kerék súly
250 kg mindkét
oldalon



Hátsó kerék súly
250 kg + 250 kg,
mindkét oldalon

TELJES KENYELEM

A Q szériával öröm dolgozni, és álom vezetni. A Q az egészség és a biztonság terén is profi. A kiváló vezetői komfort, a nagy üvegfelületek, valamint a kipufogó és egyéb alkatrészek gondos elhelyezése eredményezik a kezelő egész napos tiszta és akadálytalan kilátását. A tárolók, a nagy hűtőláda a kiváló légkondicionálással kombinálva a lehető legkényelmesebb és leghatékonyabb munkakörnyezetet biztosítja.

Ha hosszú napokon keresztül egy nagy teljesítményű traktorral dolgozol a Q széria valóban levezeti a stresszt. Az integrált precíziós gazdálkodási megoldásoknak köszönhetően a járművezetők teljes mértékben kihasználhatják a Valtra Guide nyújtotta előnyöket a szántóföldön való navigáláshoz, a SmartTurn funkcióval pedig a traktor automatikusan megfordul a forgón.

A VEZETŐ KÖRÉ TERVEZVE

A népszerű, kipróbált és tesztelt T széria fülkéből merítve ihletet a Valtra úgy tervezte meg a Q szériát, hogy ergonomikus legyen, egész napos kényelmet biztosítson a vezető számára. Ahogy belépsz a légrugós fülkébe a könnyű, 4 lépcsős fellépőn, vedd észre a minőséget és a részletekre

való odafigyelést. Az összesen 6,2 m²-es üvegfelület páratlan láthatóságot biztosít, amit a 270 fokos első ablaktörlő és a teljes 180 fokos oldalsó ablaktörlő fokoz. A prémium kivitelű légkondicionált ülés automatikusan igazodik a vezető súlyához a luxus érzést tovább fokozza.

A Q szériában a munkakörnyezet fizikailag és digitálisan testreszabható, hogy maximalizálja kényelmedet és a termelékenységet. A kormánykerék gyorsan és egyszerűen állítható a kormánykerék döntési pedáljával. A SmartTouch vezetői profiok tárolhatók, és műszakváltáskor könnyen előhívhatók.

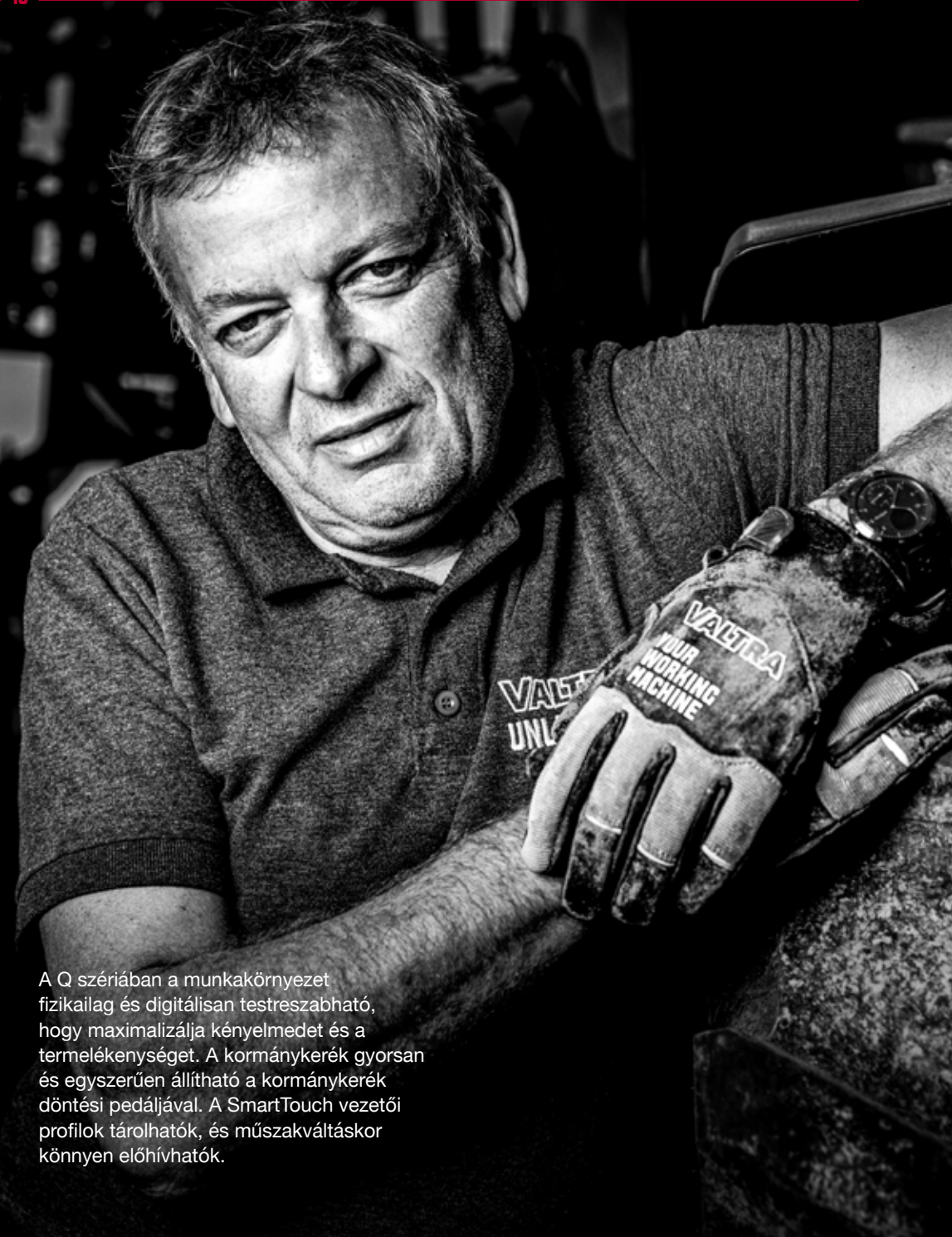

TELJES KÉNYELEM

KLÍMA MINDEN KÖRÜLMÉNYRE

A Q széria kreatív klímazabályozási megoldásokkal rendelkezik. A fűtés a lábérésből jön, és felfelé emelkedik, hogy felmelegítse az egész fülkét. A hűtött légáramlat a felsőtest környékéről érkezik, így segít megőrizni a hűs levegőt felül is. Összesen 12 szellőzőnyílás biztosítja a friss levegő egyenletes eloszlását a fülke minden szegletében.



FUNKCIONÁLIS ÜLÉS

A vezetőülés kompromisszumok nélküli kényelmet és egy sor személyre szabott beállítást kínál. Mindhárom ülés-specifikációs szint tartalmazza a fűtést, míg a legmagasabb specifikáció (Evolution) a hűtést is tartalmazza. A vezető összecukott állapotában asztalként is használhatja az utasülést.

PREMIUM BELSŐ

A Q széria opcióként rendelhető stílusos Prémium belső térben bőr kormánykerék, sötét burkolatok és krómozott kiegészítők találhatók. Töltsd fel telefonodat munka közben a prémium telefontartóval és két 18 W-os USB töltőporttal.

SKYVIEW

A legmodernebb Skyview fülkét úgy tervezték, hogy megfeleljen a vállalkozók legmagasabb igényeinek. A nagyméretű, ablaktörlővel ellátott polikarbonát ablak páratlan kilátást nyújt a daruk és az oldalra szerelt munkaeszközökre. A fülke teljesen FOPS-bevizsgált a fokozott biztonság érdekében.



HŰTÖTT ITALDOBOZ A NAGY MELEGBEN

A Q széria beépített hűtődobozal van felszerelve, hogy az ebéd hűvös maradjon a hosszú forró napokon.



TWINTRAC

Használd ki az erős hátsó emelőművet, a teljes hidraulika funkciót és a nagy teherbírású TLT-t, ha a Q szériát hátramenetben működteted az innovatív, gyárilag felszerelt TwinTrac hátrameneti rendszerrel. A TwinTrac időt és üzemanyagot takarít meg, megelőzi a sérüléseket, és javítja a hatékonyságot a megnövelt manőverezhetőségnek és a páratlan kilátásnak köszönhetően.

IRÁNYVÁLTÓ

Az újonnan tervezett irányváltó kar forradalmat jelent a könnyű használat terén. A vezetési irány kiválasztása után automatikusan visszatér a középső helyzetbe, így könnyen átkapcsolható a digitális SmartTouch karos váltóvezérlésre, ami azt jelenti, hogy a TwinTrac használatakor a vezetőnek nem kell külön kezelnie az irányváltó kart.

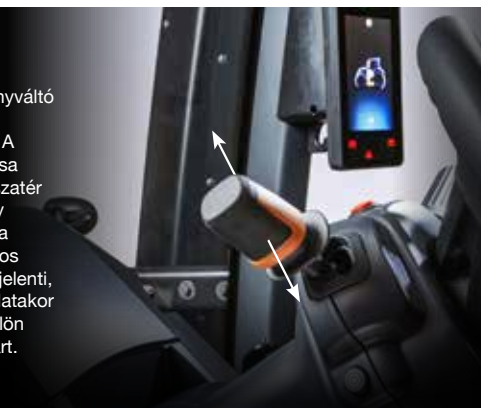

GONDOLKOZZ PROFIKÉNT: PRECÍZIÓS TECHNOLÓGIA

A precíziós gazdálkodás elengedhetetlen a hatékonyabb, jövedelmezőbb és fenntarthatóbb mezőgazdasághoz. A precíziós gazdálkodás kihívásait az innovatív és népszerű SmartTouch kartámaszunk egyszerűen és könnyedén lekezeli. Akár egy okostelefonnál, a feladatokat egyszerű és ismerős legyintős és koppintási mozdulatokkal kezelheted... csak még könnyebben! A kezelői profilok és feladatok könnyen megoszthatók egy flotta traktorai között, ami azt jelenti, hogy bármelyik vezető bármelyik fülkébe beülhet, és azonnal munkába állhat.



SMARTTOUCH

A díjnyertes Valtra SmartTouch kartámasz felhasználói felülete egy teljes körű, ergonomikus és intuitív környezet. Könnyen használható 9 collos érintőképernyővel és multifunkciós karral rendelkezik. A multifunkcionális kar a kezelő kezébe adja az irányítást. Az egyszerű és ergonomikus kialakításával könnyen vezérelhető a traktor menetsebessége. Ezenkívül a kar segítségével vezérelhetjük az emelőművet, a hidraulikát és az ISOBUS-eszközöket.



FEJFÁJÁS NÉLKÜLI TÁBLAVÉGI FORDULÓAUTOMATIKA

A Valtra SmartTouch a legegyszerűbb táblavégi forduló automatikát kínálja. Az Auto U-Pilot segítségével vezetés közben felveheti, vagy a kijelzőben navigálva álló helyzetben szerkesztheti meg a táblavégi beavatkozásokat. Az M1, M2 és M3 gombokra három teljesen különböző beavatkozási sort programozhatunk - amelyek mindegyike akár 24 műveletet is kezelhet. Minden beállítás a megfelelő profilba kerül mentésre (pl. szántás).

EGY JOYSTICK, AMIT HASZNÁLNI ÖRÖM

A Valtra innovatív és ergonomikus SmartTouch joystickja egy teljesen programozható hidraulikus vezérlés az első és a hátsó munkaeszközökhöz. A harmadik funkció kar programozható a leggyakoribb funkció vezérlésére, miközben továbbra is a joystick segítségével manőverezhetünk.

RÁDIÓ ÉS TELEFON VEZÉRLÉS

Integráld telefonodat a SmartTouch kartámaszba: fogadj hívásokat, kezeld médiatartalmat könnyedén.

OKOSNAK NÉZ KI

A SmartTouch, a SmartTouch Extend és az A-oszlopi kijelző segítségével a Q széria fülkéje intelligens pilótafülkévé válik, amely minden olyan információt megjelenít, amelyre szükség van a hatékony, kényelmes és produktív munkavégzéshez.



SMARTTOUCH EXTEND – MECKETTŐZÖTT KIJELZŐ

A SmartTouch Extend második terminál tökéletes kiegészítője a SmartTouchnak a fejlett ISOBUS alkalmazásokhoz. A termelékenység növelése érdekében konfiguráld és jelenítsd meg ISOBUS munkagéped vagy Valtra Guide műveleteid közvetlenül a kezed ügyében és szemmagasságban, hogy teljes képet kapj a működéséről. A SmartTouch Extend kamera kijelzőként is használható.



KAMERA KIJELZŐ

Növelje a hátsó kilátást és a biztonságot, ha a SmartTouch érintőképernyőt kamerakijelzőként használja.



OKOS KIJELZŐ AZ A-OSZLOPON

A vezető biztonsága és kényelme érdekében a nagyméretű A-oszlopos kijelző szemmagasságban és könnyen elérhető helyen található. Az áttekinthető kijelzőn minden traktorinformáció látható, amelyre a kezelőnek szüksége van munka közben. A kijelzett legfontosabb információkat egyszerűen módosíthatod az egyszerű forgó kapcsolóval és a két gombbal. Útközben az A-oszlop kijelzője automatikusan elhalványítja a nem alapvető információkat, így a vezető az útra koncentrálhat.

FELSŐ RÉSZ

A kijelző tetején olyan alapvető információk jelennek meg, mint a haladási sebesség, az idő, a motor fordulatszám, az üzemanyagszint, hatékony és biztonságos munkavégzéshez szükséges információk. Ha szükséges, a kijelző többi része elsötétíthető a zavaró tényezők minimalizálása érdekében.

KÖZÉP ÉS ALSÓ RÉSZ

A középső és alsó képernyő rész a traktor sebességváltó állapotát és teljesítményét mutatja, beleértve a CVT beállításokat és a tempomat sebességet. A két alsó részen a járművezető állíthatja be a kijelzésre kerülő információkat.

TÁJÉKOZTATÓ ÉS FIGYELMEZTETŐ LÁMPÁK

A biztonság növelése és a hibák csökkentése érdekében a legfontosabb információ- és figyelmeztető lámpák két sor LED-lámpában jelennek meg, amelyek szükség esetén világítanak.



KÉZRE ESŐ TECHNOLOGIA

A Q széria egy intelligens mezőgazdasági profi, amely megkönnyíti, gyorsabbá, hatékonyabbá és termelékenyebbé teszi a munkádat. A Valtra precíziós gazdálkodási technológiái a pontosság, a jövedelmezőség és a fenntarthatóság javítása érdekében zökkenőmentesen működnek együtt – Valtra Guide automata kormányzás, ISOBUS munkagép vezérlés, munkagép szakaszvezérlés akár több szóróherettel is, változó kijuttatás vezérlés, Valtra Auto U- Pilot és SmartTurn funkciók.

Minden precíziós gazdálkodási funkció okosan és egyszerűen vezérelhető a SmartTouch felhasználói felületről. A feladat profilok tárolhatók, így a feladatok elindításához csak néhány húzás és koppintás szükséges. A TE Q minősített kereskedő mélyreható precíziós gazdálkodási ismeretekkel rendelkezik, gondoskodik arról, hogy a precíziós gazdálkodási funkciók azonnal be legyenek állítva és működjenek.

A PONTOSSÁG PROFITALL EGYENLŐ

A Valtra Guide a kulcs a precíziós gazdálkodáshoz. De a szuper pontos Valtra Guide változó dózísú kijuttatásával (VRC) még több profitot szerezhetsz.

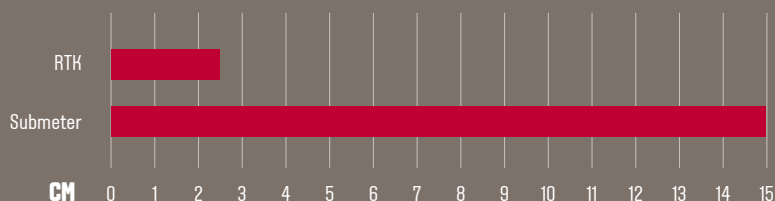

MŰHOLD ANTENNA OPCIÓK

A Valtra két "Global Navigation Satellite System" (GNSS) antena opciót kínál. Igényeidnek megfelelően válassz a Novatel Smart7 vagy a Trimble AG-482 közül. Mindkettő akár centiméteres (+/- 2 cm-es) pontosságot kínál, és kompatibilis a Valtra Guide-dal.

VALTRA GUIDE AUTOMATA KORMÁNYZÁS

Az ú.n. Valtra Guide a mi automata kormányzási megoldásunk, amely a legkönnyebben használható a piacon. Valódi felhasználói visszajelzések alapján lett kifejlesztve. Az automatikus kormányzás a GPS segítségével pontosan követi az útvonalat, csökkenti az átfedéseket, így időt, üzemanyagot és pénzt takaríthat meg. A kormányzás szükségességének minimalizálása azt jelenti, hogy az új és tapasztalt vezetők egyaránt a munkagépre és az aktuális munkára koncentrálnak, növelve a pontosságot, a biztonságot, miközben csökkentik a fáradtságot, az átfedést és a területen töltött időt.

A Valtra Guide segítségével a nyomvonalak és a táblahatárok rögzítése és konfigurálása egyszerű. A vonalak precíz beállításával és azokhoz való pontos visszatéréssel a talajtömörödés csökken, ami javítja a talaj egészségét és a termés hozamot.



VALTRA AUTO U-PILOT TÁBLAVÉGI FORDULÓ AUTOMATIKA RENDSZER

Amikor a traktor áthalad egy meghatározott forgó határon az Auto U-Pilot automatikusan elindítja a táblavégi beavatkozások folyamatát, így a munka tökéletesen precíz és egyszerű.

SMARTTURN

A SmartTurn segítségével a szántóföldi üzemeltetés teljesen automatizálttá válik, felszabadítva a vezető figyelmét, hogy teljes mértékben a munkagépre és a feladatra összpontosítsanak. A sebesség és a hatékonyság növelése és a talajtömörödés minimalizálása érdekében válassz az automatikus fordulási minták közül. Javasoljuk, hogy a Valtra Auto U-Pilot funkciót kombináld a SmartTurn funkcióval, mert akkor minden forduló és minden kanyar teljesen egyforma lesz. Így elkerülhető a szükségtelen kanyarodás, az átfedés hibák, miközben a munka a lehető legkönnyebbé válik azáltal, hogy csökkenti a táblán eltöltött hosszú napok stresszét és fáradtságát.



VALTRA SZAKASZVEZÉRLÉS MULTIBOOM-MAL

A Valtra Section Control a legkönnyebben beállítható és működtethető szakaszvezérlő rendszer a piacon. Automatikusan be- és kikapcsolja a sorokat és a gémszakaszokat, hogy kiküszöbölje az átfedéseket és elkerülje a kihagyásokat. A Multiboom funkció lehetővé teszi akár három ISOBUS munkaeszköz egyidejű vezérlését. A Section Control megkönnyíti a munka és a beállítások megtervezését, mentését és előhívását a egyes táblákhoz, nagy pontosságot biztosítva még nagy munkagépeknél és rossz látási viszonyok között is. A Section Control minden olyan kompatibilis ISOBUS eszközzel működik, amely megfelel az ISO 11783 szabványnak, és támogatja a Section Control funkciót.



ISOBUS

A Valtra SmartTouch és ISOBUS segítségével bármely gyártótól származó, ISOBUS-kompatibilis munkaeszközzel dolgozhatsz. A SmartTouch lehetővé teszi a munkaeszközök gyors és egyszerű csatlakoztatását, valamint a precíziós gazdálkodás által megkövetelt magas szintű irányítást. Az ISOBUS szabvány (ISO 11783) teszi ezt lehetővé. A munkagép gyártók ISOBUS kompatibilis „Plug and Play” munkagépeit a traktorhoz csatlakoztatva minden lényeges gépadat feltöltődik a terminálra, anélkül, hogy az extra kábelek vagy monitorok a kilitásunkat akadályoznák.



FLOTTA KEZELÉS ÉS NYOMKÖVETÉS

A Q SZÉRIA önállóan, zökkenőmentesen dolgozik egy nagyobb flotta részeként is. Akár egyetlen traktorral dolgozol, akár egy nagyobb gépparkot kezelsz, a megbízhatóság, a pontosság és az egyszerűség fontos az üzlet könnyebbé és jövedelmezőbbé tételében. A Valtra telemetria kapcsolódási megoldásai segítenek abban, hogy valós időben kövesd a Q széria munkafolyamatait, automatizáld az adatgyűjtést, -feldolgozást. A jelentéskészítés és a dokumentumok elkészítése sosem volt ilyen egyszerű.

VALTRA CONNECT

Szinkronizálj, mint egy profi! Ha komolyan szeretnél időt és pénzt megtakarítani az eredmény javítása érdekében, akkor a Q széria telemetria tökéletesen megfelel neked és vállalkozásodnak. A Valtra Connect a mi telemetria megoldásunk, amely valós időben rögzíti a traktortevékenységet és a GPS mozgását. Az adatok a megalapozott döntések kulcsa. A traktor mozgására, inaktivitására és általános logisztikára vonatkozó adatok gyűjtésével optimalizálhatod terveidet, és ennek megfelelően járhatz el. A Valtra Connect lehetővé teszi, hogy egy teljes flottát figyelj, valós időben és történetileg fogadd a mobilkészítőre eljuttatott állapotinformációkat. A Connect segítségével egyszerű, könnyen olvasható teljesítményjelentéseket készíthetsz a Te általad választott időkeretre szabva. Ezek a jelentések PDF formátumban exportálhatók az egyszerű megosztás érdekében. Bármikor, bárhol elérheted adataidat. A "geofencing" funkció értesít Téged, ha valamelyik traktorod elhagy egy meghatározott területet, ezzel javítva a biztonságot és megóvjva befektetésedet. A diagnosztikai adatok segítségével Te és Valtra szervizpartnered előre láthatja a karbantartási igényeket, gyorsabban reagálhat a kisebb problémák megoldására, mielőtt azok igazi problémává válnának. Ez csökkenti az állásidőt, lehetővé teszi a szervizek tervezését a számodra legmegfelelőbb időpontra.



AGCO telemetria ügyfeleknek
Teljesen ügyfél központú



AGRIROUTER

Dolgozz különböző munkagépekkel és különböző farm menedzser szoftverekkel -probléma nélkül. A Q egy profi csapatjátékos. Az Agrirouter az a technológia, amely a Valtra mezőgazdasági csatlakozási megoldásait hajtja végre. Az Agrirouter egy univerzális rendszer, amely megkönnyíti az adatátvitelt a gépek és a mezőgazdasági szoftverek között, függetlenül a gyártótól vagy a szállítótól. Mivel a Valtra az Agrirouter megbízható partnere, biztos lehetsz benne, hogy Q széria teljes mértékben integrálódik az Agrirouter-kompatibilis precíziós gazdálkodási információs rendszerbe (FMIS). Mivel az Agrirouter egy univerzális iparági szabvány, dönthetsz úgy, hogy megosztod az információkat megbízható külső partnerekkel, például vállalkozókkal, kereskedőkkel és szolgáltatókkal a legjobb szolgáltatás biztosítása, az állásidő minimalizálása és a területeken töltött idő maximalizálása érdekében.



Gépgyártó

App szolgáltató

Inputanyag ellátó cég

Élelmiszer gyár

Küldő adat megosztó platformok

Gazdálkodó

Szolgáltató

Gépkereskedő

Szaktanácsadó

Külső szerviz szolgáltató



TASKDOC® PRO

Akár egy traktort, akár egy flottát kezelsz, a TaskDoc® Pro időt takarít meg a papírmunkával. A TaskDoc Pro® 100%-ban ISOBUS-kompatibilis, támogatja a TC-BAS és TC-GEO ISOBUS szabványokat. Működik a Farm Management Information Systems-szel (FMIS), automatizálja az adatgyűjtést, segíti a munka irányítását, és támogatja a jogszabályi dokumentáció bővülő skálájának való megfelelést. A TaskDoc Pro segítségével tetszés szerint előre megtervezheted a precíziós gazdálkodási műveleteket az irodádból. Számítógéped és a traktorok közötti adatcsere normál USB pendrive-on vagy mobil internet hálózaton keresztül történhet.

A TaskDoc Pro segítségével kevesebb a papírmunka. Amíg a traktor dolgozik, a traktorról és az ISOBUS-os munkagépről származó adatokat lementhetjük, például a megmunkált területeket, az üzemanyag-fogyasztást és az eltöltött időt. A feladat végén automatikusan létrejön az összes dokumentumkészítéshez szükséges adat. Pontos nyilvántartást kapsz az elvégzett feladatokról és a tényleges kijuttatási dózisokról, közvetlenül a számítógépére továbbítva. Bármikor. Bárhol.



MAXIMÁLIS ÜZEM IDŐ

Hosszú órákon át és szoros határidők mellett tudhatod, hogy a Q széria 101%-os rendelkezésre állást biztosít. A Q Széria egy nagy teljesítményű vadállat, amely minden nap teljesít. Mint minden profinak, a Q szériának is elkötelezett csapatra van szüksége. 24/7-ben itt vagyunk veled. A mi dolgunk, hogy a lehető legjobb élményt adjuk neked. Egyszerű Connect, Care & Go szolgáltatási koncepciónk páratlan praktikusságot kínál. Attól a pillanattól kezdve, hogy megvásárolod a Q szériát, a Q minősítéssel rendelkező szakkereskedő rendelkezésedre áll. Válaszd az adatok megosztását megbízható szervizpartnerekkel, és ők valós időben tudni fogják a géped állapotát. Együtt megtervezhetitek a karbantartást a Te számodra legmegfelelőbb időpontra, így a Q Széria mindig rendelkezésre áll.

SAJÁT Q-MINŐSÍTETT KERESKEDŐ

Annak érdekében, hogy 100%-os hatékonysággal dolgozz, a legtöbbet hozd ki a Q széria termelékenységi előnyeiből, és támogassa üzleti igényeidet, a Valtra kiválasztotta a Q széria legjobb kereskedőit és szervizpartnereit. Csak a Q-minősítéssel rendelkező kereskedők jogosultak a Q széria értékesítésére. A Valtra új márkapasztalati szabványokat vezetett be minden Q minősített kereskedő számára, amelyek mind a gépbeszerzési, mind az értékesítés utáni tapasztalatokat lefedik. A Q márkakereskedők kellő alkatrészkészlettel rendelkeznek, rendszeresen képezik a szervizszerelőket, alkalmazzák a legújabb

diagnosztikai eszközöket, követik a Valtra értékesítés utáni eljárásait. A Q széria ügyfelei kiváló minőségű gépatadási élményre számíthatnak. Gondoskodni akarunk arról, hogy a Q széria az első naptól kezdve minden precíziós gazdálkodási feladással és a saját munkaeszközeivel legyen beállítva. A Te Valtra Q minősített kereskedő a legjobb traktor, munkagép és precíziós gazdálkodási szakértelmet képvisel. Mindig számíthatsz a Q minősített kereskedőre a legjobb szolgáltatásért; a tanácsadástól, a karbantartástól, a javítástól és a pótalkatrészeketől az új berendezés vásárlásáig.

TELJES NYUGALOM.

Azt szeretnéd, ha a Q széria keményen dolgozzon érted. Kényelmet és nyugalmat szeretnél. Pénzügyi megoldásaink pont ilyenek. Kényelmesen beszerezhetők Valtra Q minősített márkakereskedőnél. Megfizethető finanszírozást kapsz egyetlen áttekinthető csomagban, amelyet az AGCO Finance, a Valtra finanszírozási megoldásainak globális szolgáltatója ad. Több mint 30 éves mezőgazdasági tapasztalattal számíthatsz arra, hogy személyre szabott finanszírozási megoldásokat kapsz az iparág szakembereitől. A bérlet, vétel, vagy lízing programmal olyan finanszírozási megoldást tudunk kialakítani, amely megfelel a Te egyedi igényeidnek. A Connect, Care & Go segítségével megnyugodhatsz, hogy a szolgáltatási költségek beleszámítanak a havi kiadásokba. Olyan megoldást kapsz, amely megfelel a Te igényeidnek.



CONNECT

TRAKTOR ADAT, INFORMÁCIÓ
ÉS SZERVIZ



CARE

MECHOSSZABÍTOTT
GARANCIA



GO

KARBANTARTÁSI
SZERZŐDÉS





TE MEGTALÁLOD A MUNKÁT. MI MEGTALALJUK AZ UTAT.

Ez a te traktorod. A tiéd. Benne minden amire szükséged van, amire vágyakozol. Bármilyen tartozékra, opcióra vagy egyedi elgondolásod megvalósítására vágysz, mindig ott van az Unlimited. Mire van szükséged? Miről álmodsz? Készen állunk, mi megvalósítjuk.

TELJESÍTMÉNY BÁRMILYEN CÉLRA

Az Unlimited stúdióban minden olyan tartozék vagy speciális berendezés felszerelhető, amely nem érhető el a gyártósrunkról. A Valtra Unlimited segítségével traktorod igazi többcélú jármű, amelyet a Te egyedi specifikációd szerint építenek, olyan dizájnnal, kényelemmel és jellemzőkkel, amelyekre szükséged van ahhoz, hogy bármilyen környezetben sikeres legyél.

GYÁRI SZERELÉS

Az Unlimited stúdió a Valtra gyárban található, Suolahtiban, Finnországban. A Valtra Unlimited stúdió által felszerelt összes tartozékra és felszerelésre gyári garanciánk vonatkozik. Minden szervizet és alkatrészt is biztosítunk a korlátlan számú opcióhoz is. Az Unlimited stúdió kiegészítői és opciói

között megtalálhatóak a kiegészítő munkas és figyelmeztető lámpák, a homlokrakodó mérleg, a prémium bőr kormánykerék és az ülések, a színek széles választéka, a központi kenés, a sztereó rendszerek és még sok más.



UNLIMITED OPCÍÓK

Az Unlimited stúdió számos lehetőséget kínál a Q széria termelékenységének és hatékonyságának, valamint a vezető biztonságának és kényelmének fokozására. Az Unlimited egy automatikus központi kenőrendszert is kínál, amely biztosítja, hogy Q széria mindig zökkenőmentesen működjön, és szükségtelenné teszi a fáradtságos kézi kenést. Intelligens központi gumiabroncs nyomásszabályozó rendszerünk időt és pénzt takarít meg, miközben védi talajod szerkezetét, és a SmartTouch segítségével könnyen vezérelhető. A korlátlan számú biztonsági funkció beilleszthető, beleértve a LED-es fényeket, a figyelmeztető lámpákat és a jelzőtáblákat, amelyek javítják a láthatóságot és meghosszabbítják a kezelők biztonságos munkaidejét. A homlokrakodó

mérlegek javítják a munka pontosságát és hatékonyságát. A rakodók színe akár a traktor színéhez igazíthatóak. Az Unlimited technológiával a Q széria még inkább profinak tűnik, számos átlagos és átlagtól eltérő metálfényezésési opcióval, valamint professzionális matricázással gondoskodik arról, hogy flottád ugyanolyan professzionálisan nézzen ki, mint az általad végzett munka. A korlátlan opciók javíthatják a vezető ergonómiáját és kényelmét, mint például a SmartTouch terminál áthelyezése, további napellenzők, számos strapabíró professzionális díszítés, például bőrülések és bőr kormánykerék. A Q szériába az Unlimited stúdió minőséget hoz nagy Q betűvel!



KOMMUNÁLIS ALKALMAZÁSOK

A Valtra Unlimited Studio olyan speciális berendezéseket szerel fel, amelyek megfelelnek az önkormányzati szabványoknak, és számos speciális járművet helyettesíthetnek, például grédereket, seprőgépeket, amelyek jelentősen növelik a hatékonyságot és a termelékenységet.



REPÜLŐTÉR KARBANTARTÁS

A megfelelő munkaeszközökkel, például hókével, hómaróval, hóseprővel és kaszával az Unlimited traktorod egész évben használható.



ERDÉSZET

Az Unlimited számos megoldást kínál traktorod erdészeti használatra szabásához, beleértve az erdészeti gumiabroncsokat és a LED-es munkalámpákat.



VÉDELMI FELADATOK

Egyedileg kiválasztott funkciókkal, extrém manőverezőképeséggel és erős vontatási képességgel a Valtra Unlimited traktorok tökéletes választás lehet a honvédelmi logisztikához.



Q SZÉRIA MŰSZAKI ADATOK

230-305 LE



MODELL	MAXIMÁLIS TELJESÍTMÉNY 1850 FORDULAT/PERCNÉL (NÉVLEGES FORDULATSZÁM 1950 FORDULAT/PERC) MAXIMÁLIS NYOMATÉK 1500 FORDULAT/PERCNEL						
	AGCO POWER	STD			Boost Extra teljesítmény		
		LE	kW	Nm	LE	kW	Nm
Q225	74 LFTN-D5	230	169	1000	250	184	1100
Q245		245	180	1100	265	195	1200
Q265		265	195	1200	290	213	1280
Q285		285	210	1280	305	224	1280
Q305		305	224	1280	305	224	1280

További motoradatokat lásd a specifikációs táblázatban. Q225 - Q285: a boost értékek közötti sebességi fokozatokban érhetőek el, valamint amikor a hidraulika vagy a TLT teljesítmény igénye megnő, és a traktor mozog. A Q 305 modellnél a szállítási plusz teljesítmény fokozatosan növekszik, és minden sebességnél használható. A Q 305 modell extra teljesítménye a traktor álló helyzetében is bekapcsol, amikor a TLT-t használjuk.

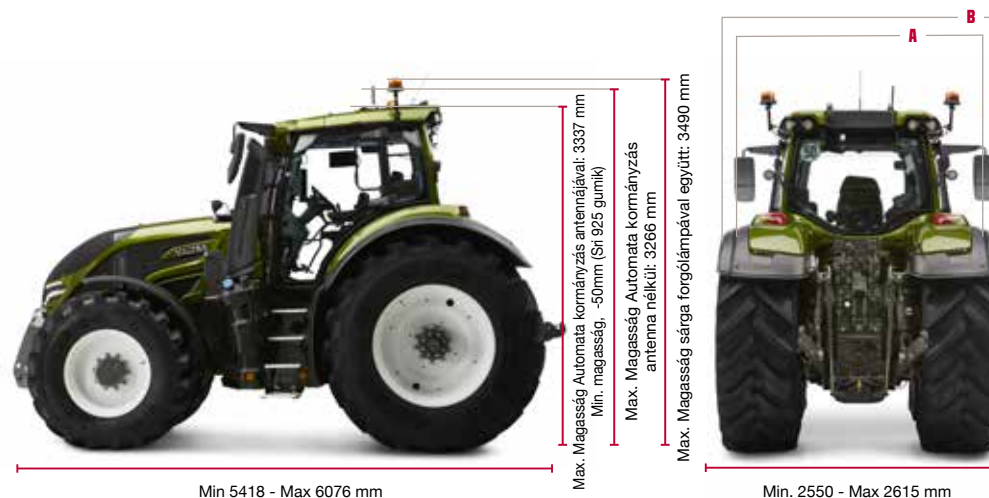

Tömeg:
Saját tömeg **9200 kg**
Maximális öntömeg **16000 kg**

Hossz:
Front emelőmű nélkül **5461 mm**
Front emelőmű szállítási helyzetben **5556 mm**
Front emelőmű munkahelyzetben **6076 mm**

Sárvédő szélességek:
A: keskeny **2280 mm**
B: std **2550 mm**

MODELL	74 LFTN-D5	STD
	Q225-Q305	
MÉRETEK 600/65R28 + 710/70R38-AL		
tengelytáv [mm]	3050	
Hossz (melleső emelőművel, felhajtott helyzet)	5556	
Hossz, mellső emelőmű nélkül	5461	
Magasság, Valtra Guide antenával, [mm]	3337	
Szélesség, max [mm]	2615	
Fordulási sugár [m]	6,75	
Hasmagasság közepén [mm]	565	
Hasmagasság hátul [mm]	588	
Tömeg tele üzemanyagtankkal [kg]	9200	
Tömegeloszlás elől/hátul [%]	41/59	
Maximális össztömeg [kg]	16000	
Üzemanyag tartály térfogata, alap [l]	430	
AdBlue tartály térfogata, [l]	45	
Minimális gumiméret (hátsó SRI 925)	650/65R42 + 540/65R30	
Max gumiméret (hátsó SRI 975)	710/70 R42	600/70 R30



MODELL	Q225-Q305
MOTOR	
Agco Power motorok	74 LFTN-D5
Hengerek száma (térfogat, liter)	6 (7.4)
Maximális teljesítmény melletti fordulatszám [r/perc]	1850
Motor névleges fordulatszáma [r/perc]	1950
Maximális nyomaték melletti fordulatszám [r/perc]	1500
Alapjárat fordulatszám [r/perc]	850
Alacsony alapjárat fordulatszám (a váltókar P állásban) [r/perc]	750
Olajcsere intervallum (h)	600
Kibocsátási fokozat	TIER V
Kipufogó tisztító rendszer	DOC + DPF + SCR
SEBESSÉGVÁLTÓ	
A sebességfokozatok száma	CVT
Csoportok száma	2 (A, B)
STD sebességek [km/h] A csoport	0 - 28
STD sebességek [km/h] B csoport	0 - 53
Hátrameneti sebességek	0 - 38
Végsebesség 43 km/h , amelyet 1500 r/perc fordulatszámnál ér el	
Opció végsebesség 53 km/h, amelyet 1500 r/perc fordulatszámnál ér el	
Mellső híd rugózás	Pneumatikus, AIRES

MODELL	Q225-Q305
HIDRAULIKA	
Hátsó emelőmű emelőerő, (max kN)	100
Emelőerő a teljes emelési tartományban, [kN]	95
Front emelőmű emelőereje teljes emelési tartományban, [kN] opció,	42
A hidraulika rendszer	Zárt központú terhelésérzékelős
Szivattyú teljesítménye std [l/perc] 1950 ford./percnél	200
Szivattyú teljesítménye ECO [l/perc] 1650 fordulat/percnél	200
Sebességváltó és hidraulika olajok	Külön tartályból
Munkaeszköz részére kivehető hidraulikaolaj [l]	75
Elektromos kihelyezett szelepek száma hátul, STD	4
Elektromos kihelyezett szelepek száma hátul, karos oldással	4 vagy 5
Elektromos kihelyezett szelepek száma elöl	2,3 vagy 4
TLT, 2 fordulat	
Fordulatszám a motor fordulatszámaival [r/perc]	540E@1577+ 1000@1882
Fordulatszám a motor fordulatszámaival [r/perc]	1000E@1605 + 1000@1882
Front TLT (opció), Fordulatszám a motor fordulatszámaival [r/perc]	1000@1900
KEZELŐ FELÜLETEK, KARTÁMASZOK	
Valtra SmartTouch kartámasz -- STD	
Valtra Connect	
Valtra Guide automata kormányzási lehetőségek	



Ne keményen dolgozz, hanem okosan.

A munkafolyamat hatékonysága érdekében folyamatosan fejlődni kell.

Vállalkozásod hatékonysága a nyereség és fenntarthatóság záloga.

Az értékes idődet meg kell osztad a növénytermesztés, állattenyésztés, az ügyintézés között.

Tisztában vagy azzal, hogy a feladatok elvégzéséhez megfelelő teljesítmény kell, de megfelelő adatokra is szükséged van ahhoz, hogy hatékonyan tudd munkádat végezni.

Akár csak egy traktort, akár egy komplett flottát kezelsz, megszakítás nélküli kapcsolattartást és maximális üzemidőt igényelsz.

A fenntartható ügymenethez tudnod kell, hol vannak a gépeid, mit csinálnak, milyen paraméterek mellett dolgoznak, mennyire hatékonyak.

Megérdemelsz egy olyan partnert, aki megérti ezt, és minden élethelyzetben együttműködik veled.

Ezért bízol a Valtrában.

Keményen dolgozunk, hogy könnyebbé tegyük a kemény munkát.

Strapabíró gépeket gyártunk, amik nagyon okosak.

Hosszú életűre építjük traktorainkat.

Munkára készülnek. Csak Neked.

YOUR WORKING MACHINE

VALTRA is a worldwide
brand of AGCO.



Valkon 2007 Kft
Mindszenti krt 55
6000 Kecskemét
tel.: +36/76/579-008

www.valkon.hu
showroom.valtra.com
www.youtube.com/valtravideos
www.facebook.com/ValtraGlobal

A prospektusban szereplő traktorok extra felszereltséggel, opciókkal rendelkezhetnek. Változtatások lehetnek. Minden jog fenntartva.

